



Moride moride.org 魔力達文創工作室

433台中市龍井區藝術南街26號

0963-265483

mydazon@gmail.com

案名: 理性與感性 郭公館

案號: 2017-06-001

圖名: 平面配置圖

說明:

室內實際坪數26.3坪
 不含陽台、廚房及衛浴

修改:

3	主臥分間牆拆除嵌入衣櫃
2	和室書櫃刪除
1	客廳沙發與電視牆對調

主管簽名: 許鶴耀

設計師簽名:

業主簽名:

比例: 1/50

備註:



案名: 理性與感性 郭公館

案號: 2017-06-001

圖名: 索引圖

說明:

修改:

主管簽名: 許鶴耀

設計師簽名:

業主簽名:

比例: 1/50

備註:



案名: 理性與感性 郭公館

案號: 2017-06-001

圖名: 彩色平面圖

說明:

修改:

主管簽名: 許鶴耀

設計師簽名:

業主簽名:

比例: 1/50

備註:



案名: 理性與感性 郭公館

案號: 2017-06-001

圖名: 全景圖

說明:

修改:

主管簽名: 許鶴耀

設計師簽名:

業主簽名:

比例:

備註:



案名: 理性與感性 郭公館

案號: 2017-06-001

圖名: 平面尺寸圖

說明:

修改:

主管簽名: 許鶴耀

設計師簽名:

業主簽名:

比例: 1/50

備註:



案名: 理性與感性 郭公館

案號: 2017-06-001

圖名: 水電配置圖

說明:

Ⓛ	普通插座	
Ⓛ	地板插座	
Ⓜ	電視出線口	
Ⓣ	電話出線口	
Ⓝ	網路出線口	
Ⓜ	220V專用插座	
Ⓛ	110V專用插座	
Ⓜ	落水頭	
Ⓜ	冷熱水出水口	

修改:

主管簽名: 許鶴耀

設計師簽名:

業主簽名:

比例: 1/50

備註:



案名: 理性與感性 郭公館

案號: 2017-06-001

圖名: 天花板及燈具配置圖

說明:

○	嵌燈	
⊕	投射燈	
◻	AR111	
---	層板燈	
.....	LED燈條	
====	線型出風口	
⊗	消防灑水頭	
⊕	主燈	
Ⓢ*3	單切開關	
Ⓢ²	雙切開關	

修改:



主管簽名: 許鶴耀

設計師簽名:

業主簽名:

比例: 1/50

備註:

案名: 理性與感性 郭公館

案號: 2017-06-001

圖名: **A1立面圖**

說明:

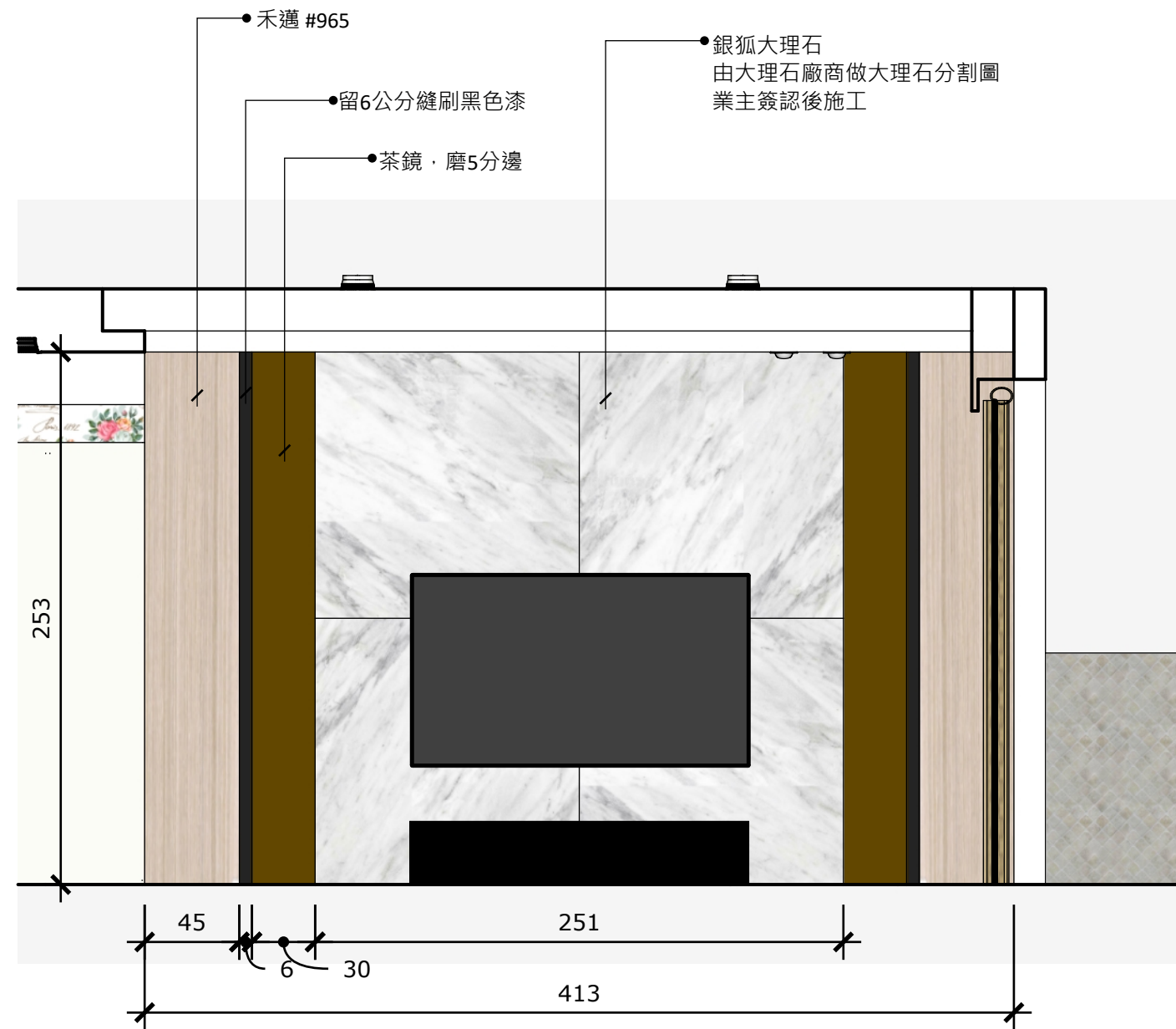

修改:

主管簽名: 許鶴耀

設計師簽名:

業主簽名:

比例: 1/30

備註:

案名: 理性與感性 郭公館

案號: 2017-06-001

圖名: **A2立面圖**

說明:

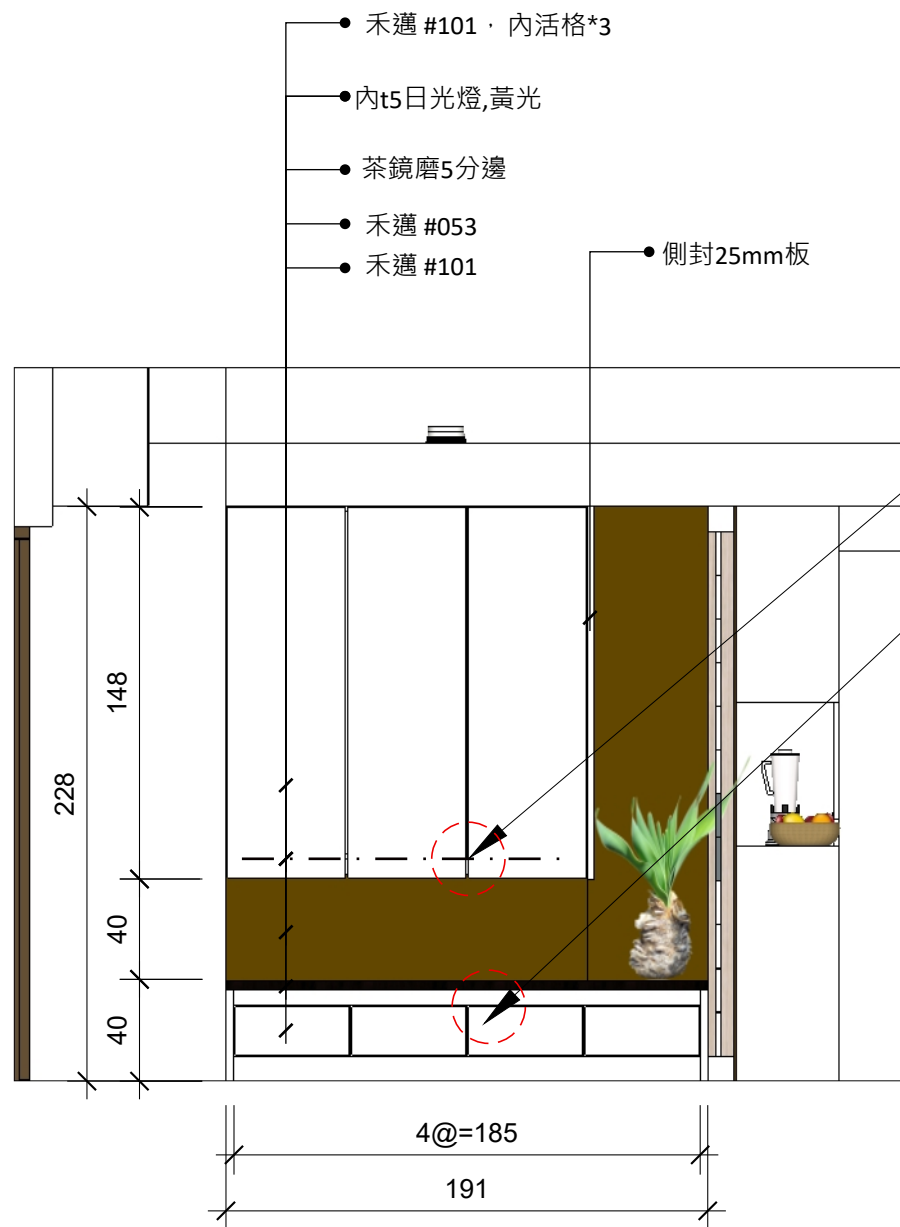
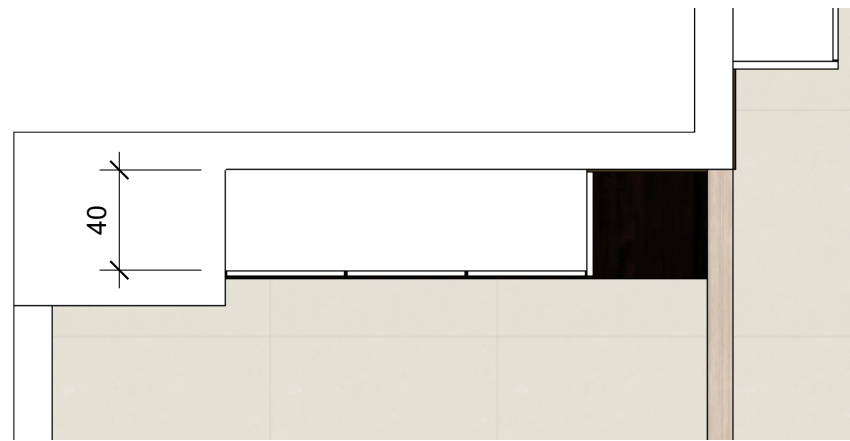

詳圖B

詳圖A

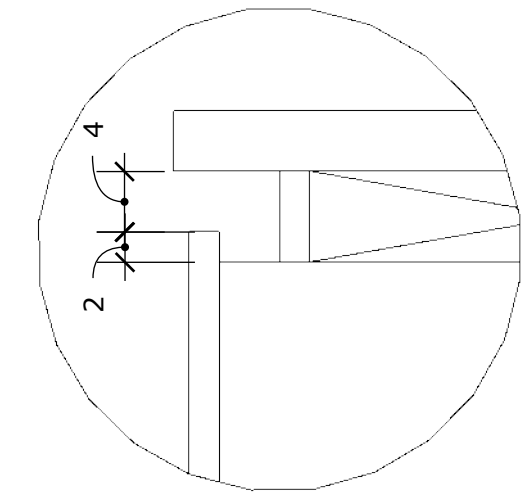

詳圖A: 抽屜前緣施工大樣 比例: 1/5

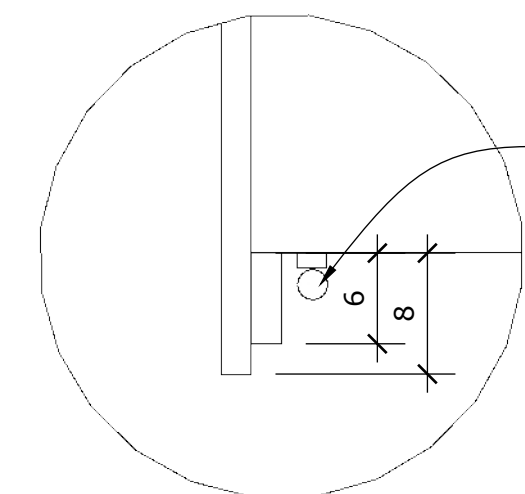

詳圖B: 門片前緣施工大樣圖 比例: 1/5

修改:

主管簽名: 許鶴耀

設計師簽名:

業主簽名:

比例: 1/30

備註:

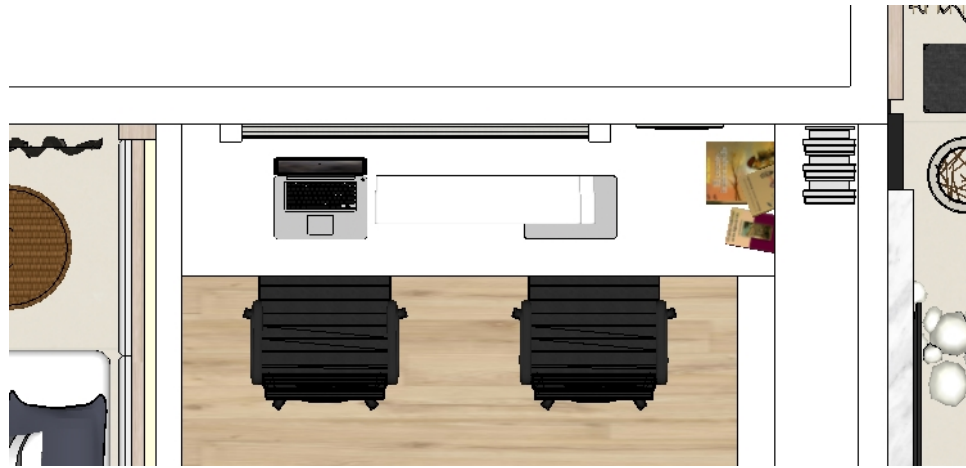

案名: 理性與感性 郭公館

案號: 2017-06-001

圖名: **B1立面圖**

說明:

修改:

主管簽名: 許鶴耀

設計師簽名:

業主簽名:

比例: 1/30

備註:

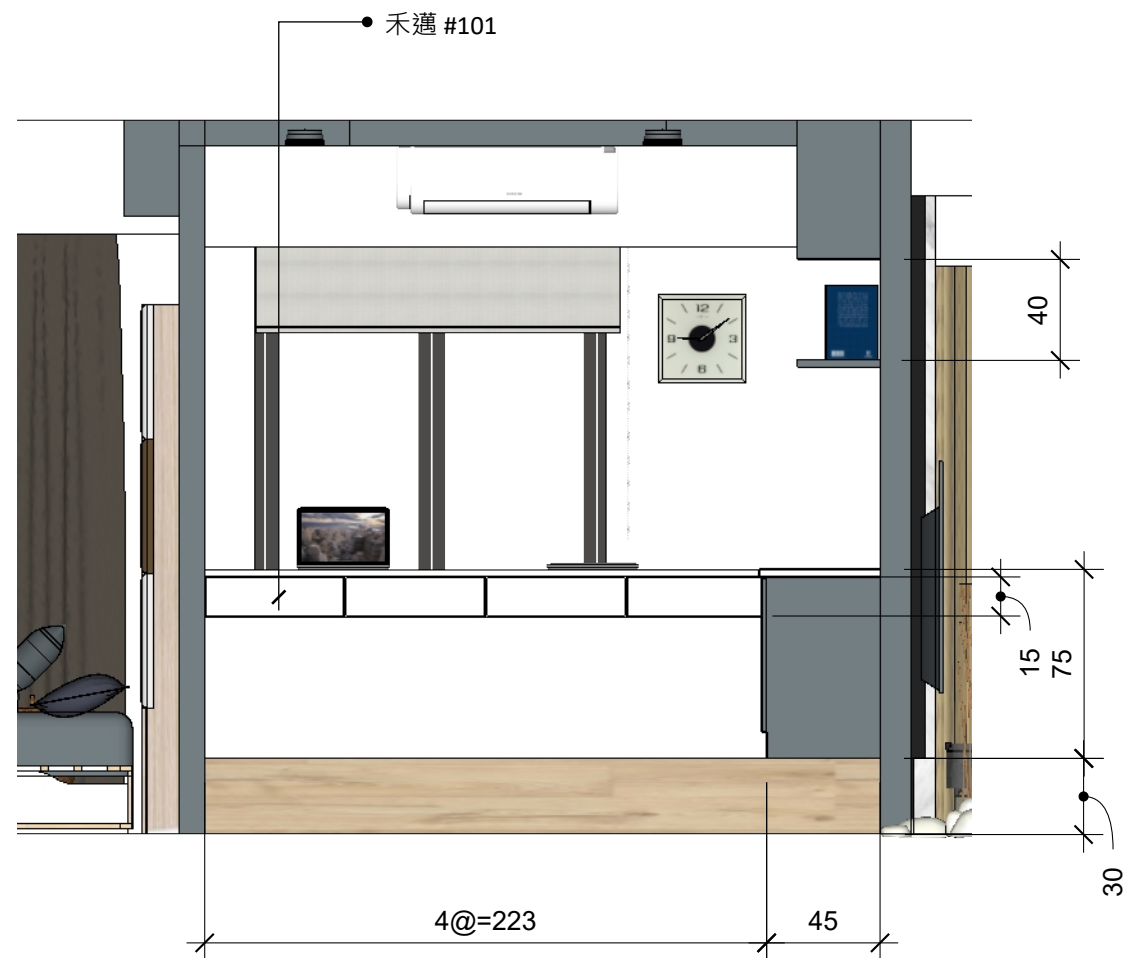

案名: 理性與感性 郭公館

案號: 2017-06-001

圖名: **B2立面圖**

說明:

修改:

主管簽名: 許鶴耀

設計師簽名:

業主簽名:

比例:

備註:

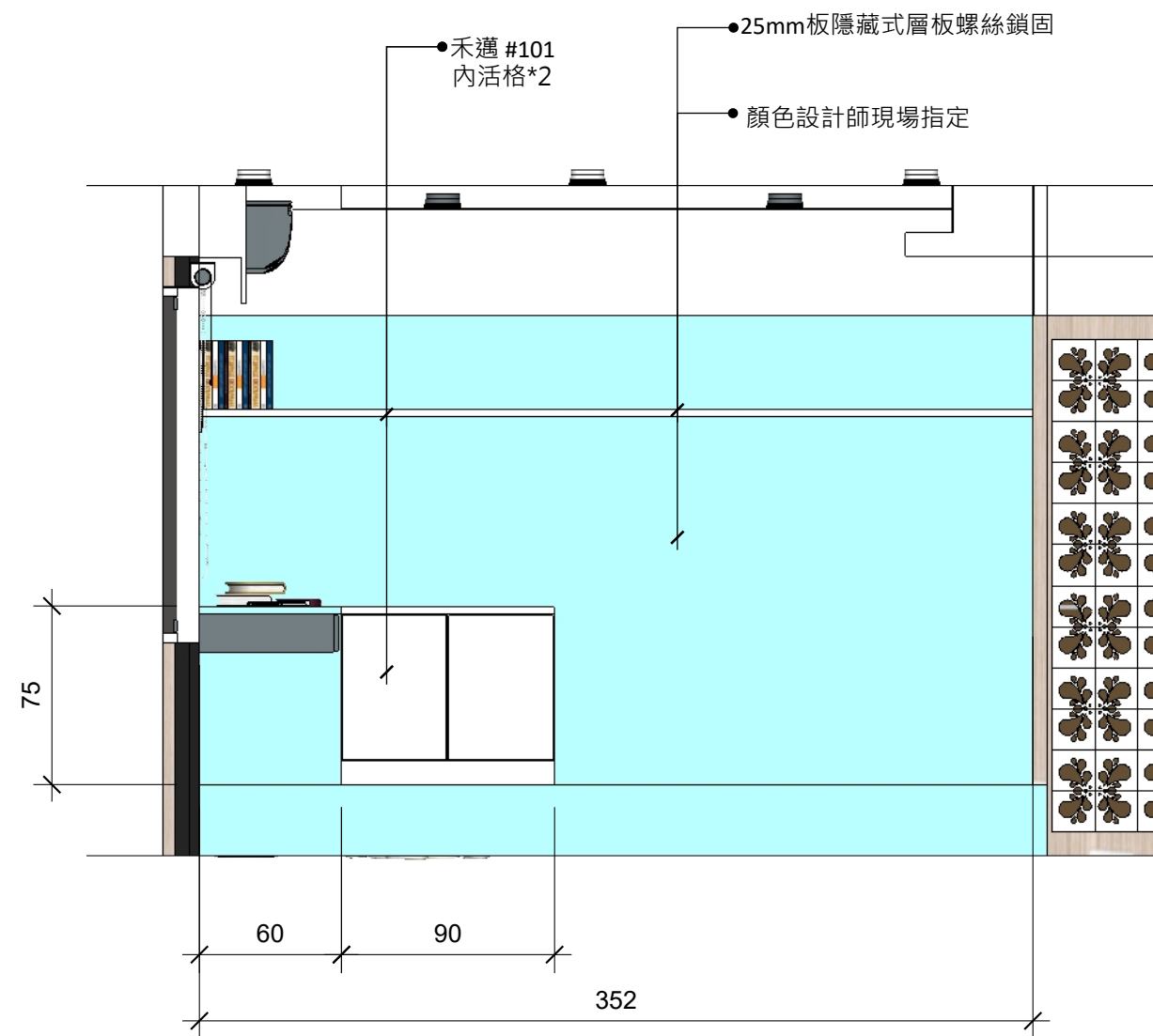
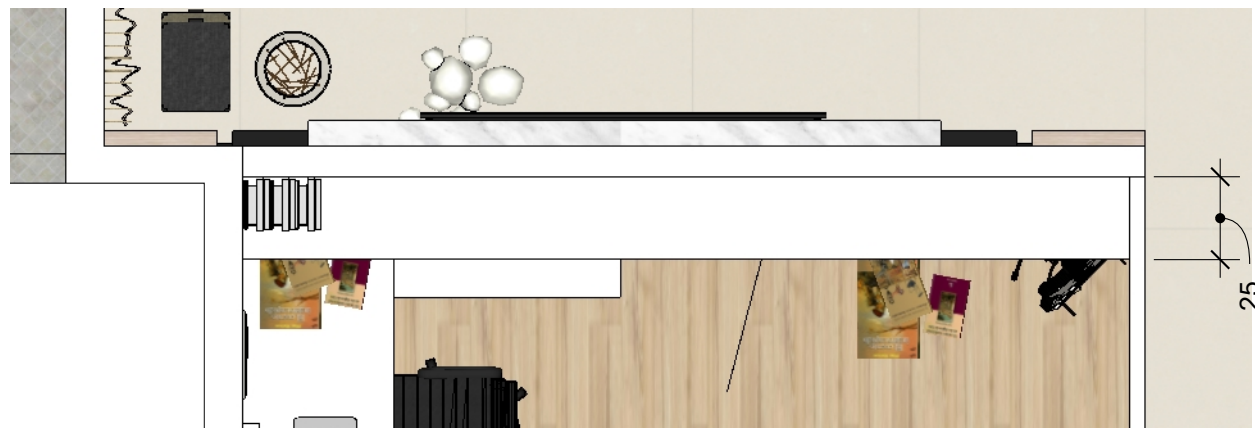

案名: 理性與感性 郭公館

案號: 2017-06-001

圖名: **c1立面圖**

說明:

修改:

主管簽名: 許鶴耀

設計師簽名:

業主簽名:

比例:

備註:

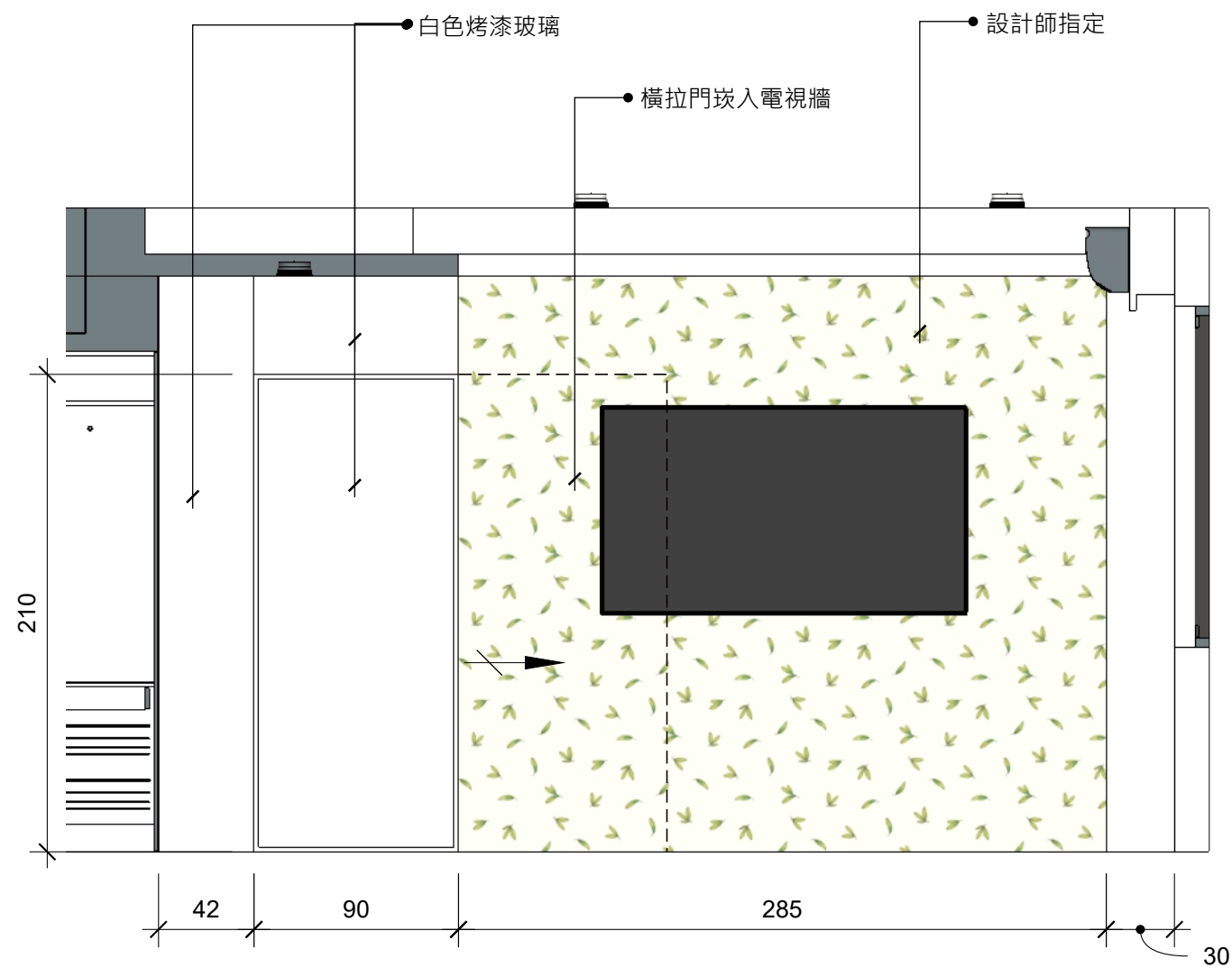
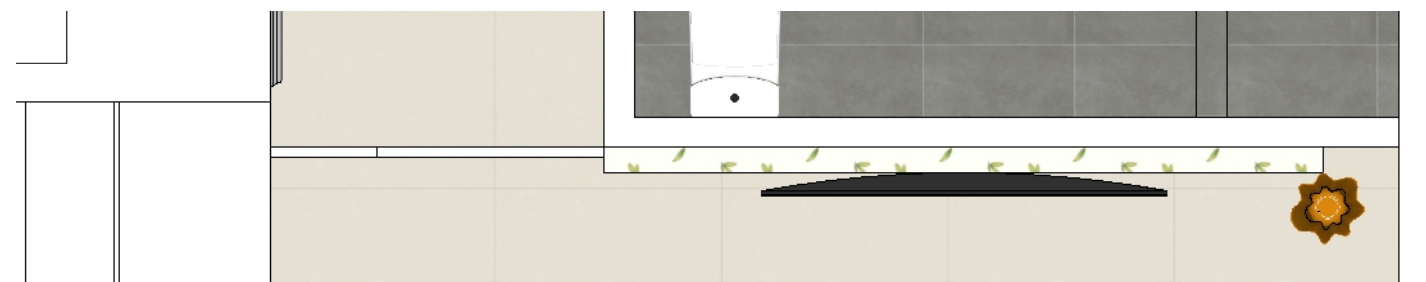

案名: 理性與感性 郭公館

案號: 2017-06-001

圖名: **C2立面圖**

說明:

修改:

主管簽名: 許鶴耀

設計師簽名:

業主簽名:

比例: 1/30

備註:

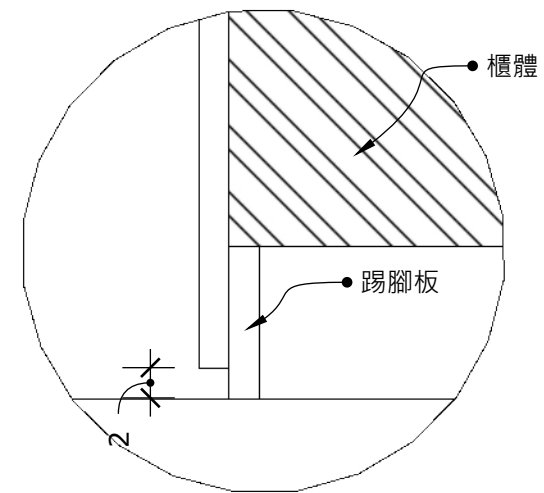

詳圖C: 衣櫃門片施工大樣 比例: 1/5

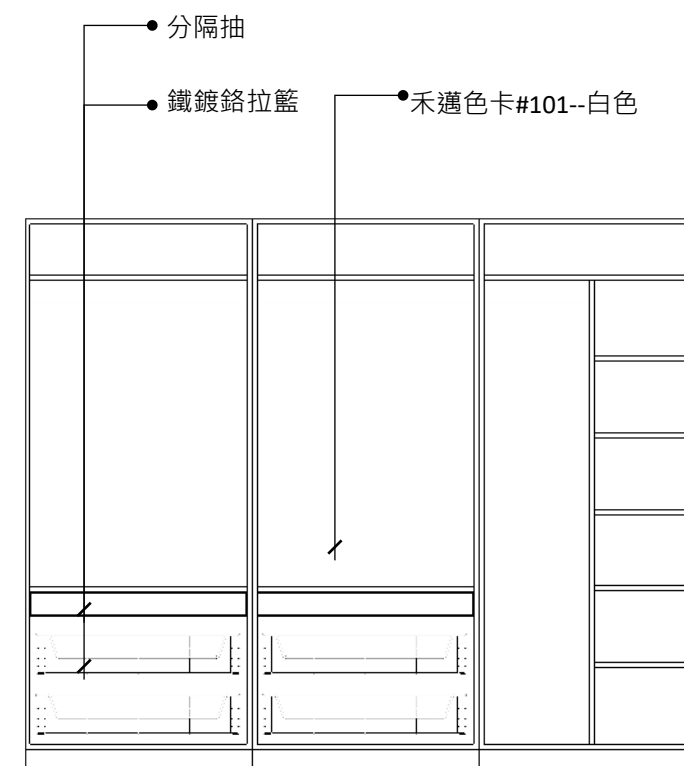
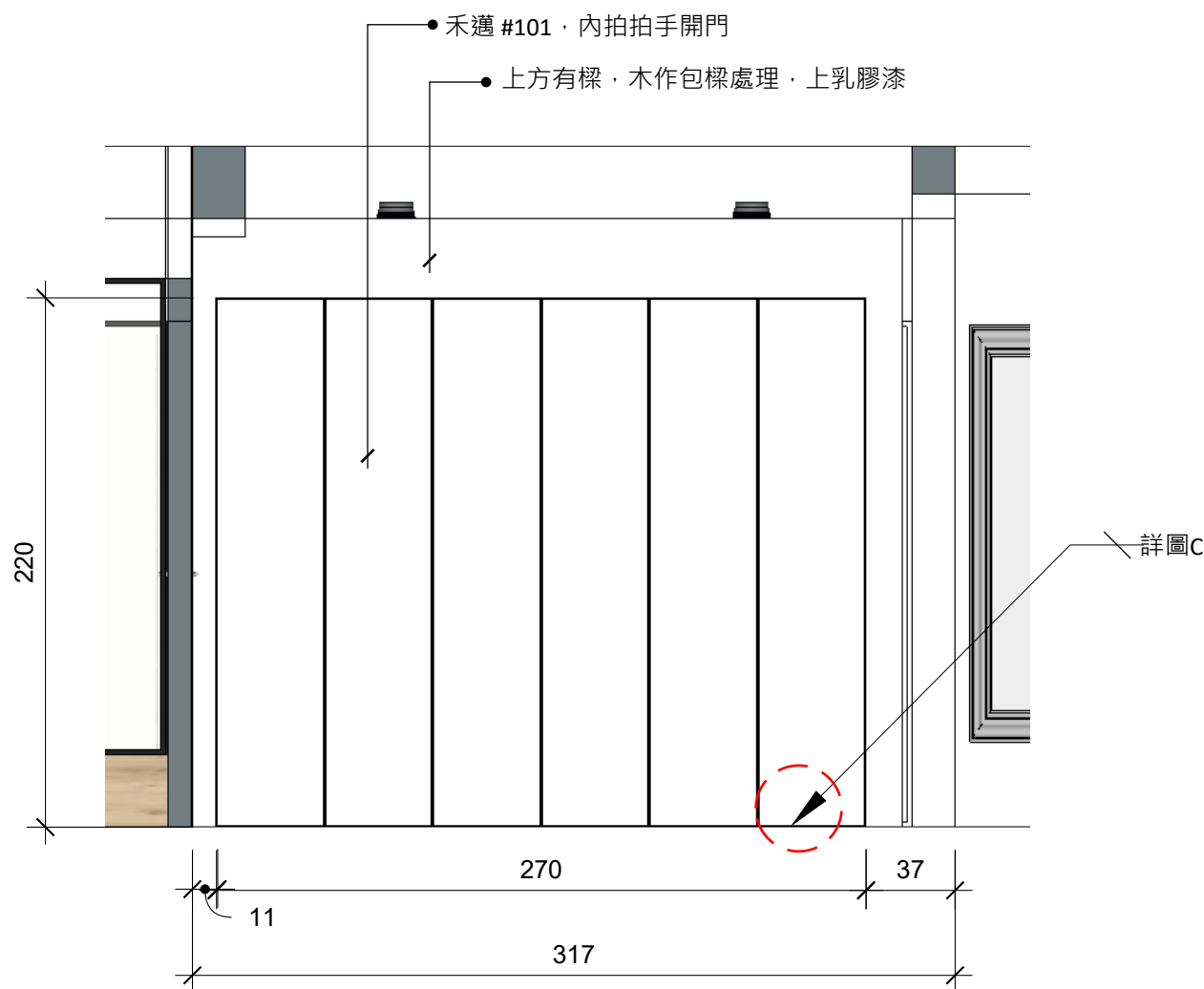

案名: 理性與感性 郭公館

案號: 2017-06-001

圖名: **C3立面圖**

說明:

修改:

主管簽名: 許鶴耀

設計師簽名:

業主簽名:

比例: 1/30

備註:

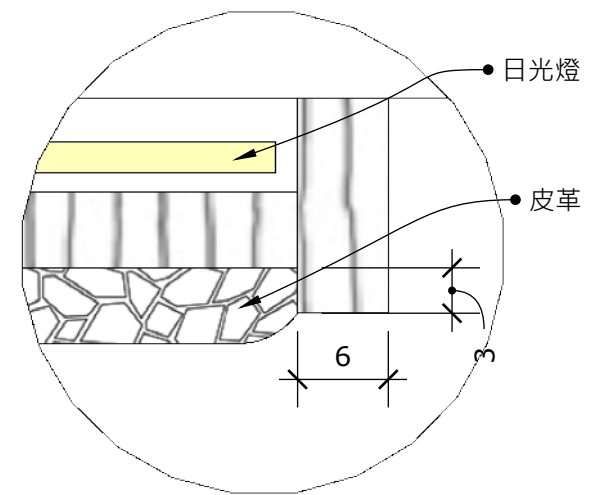
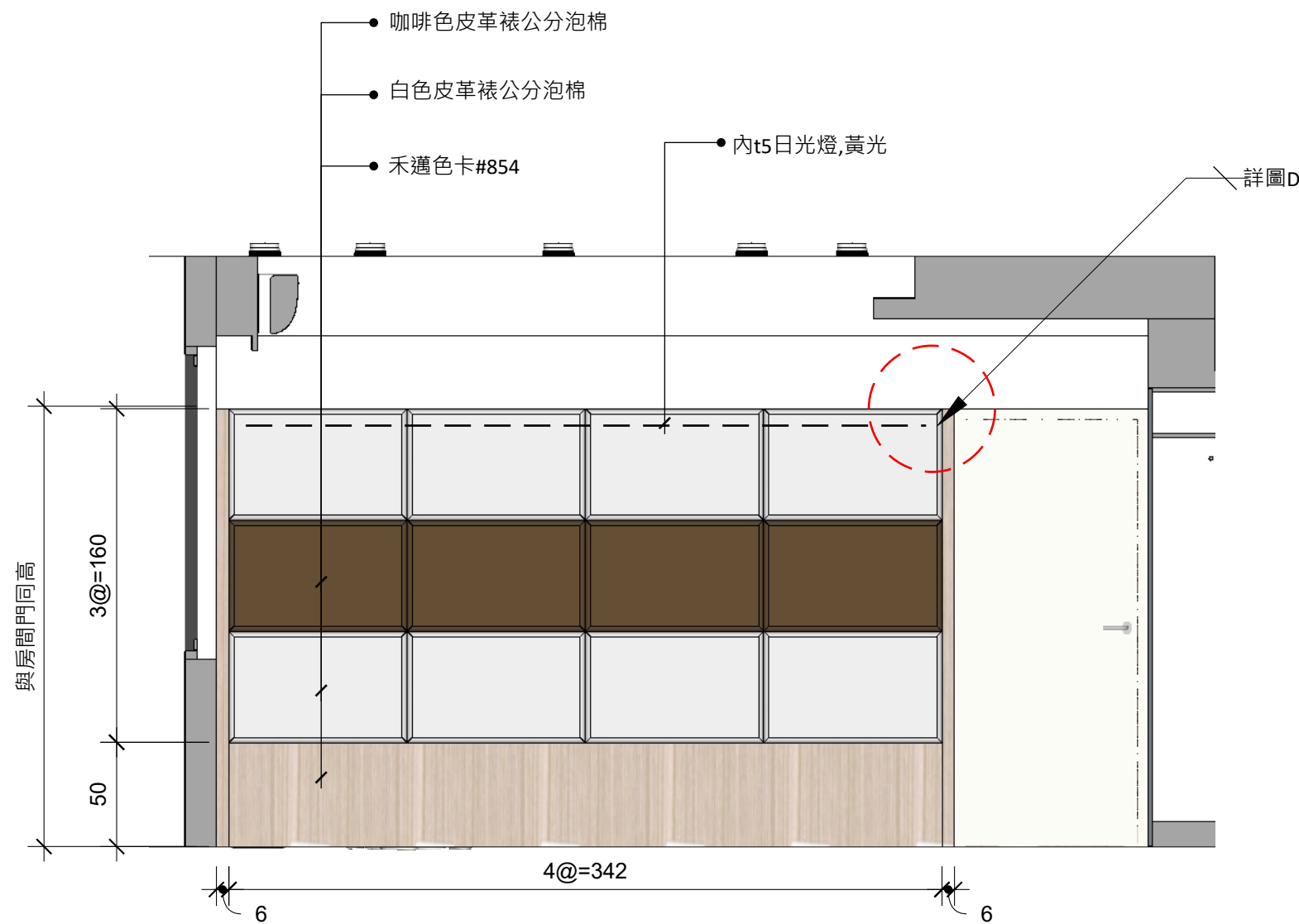
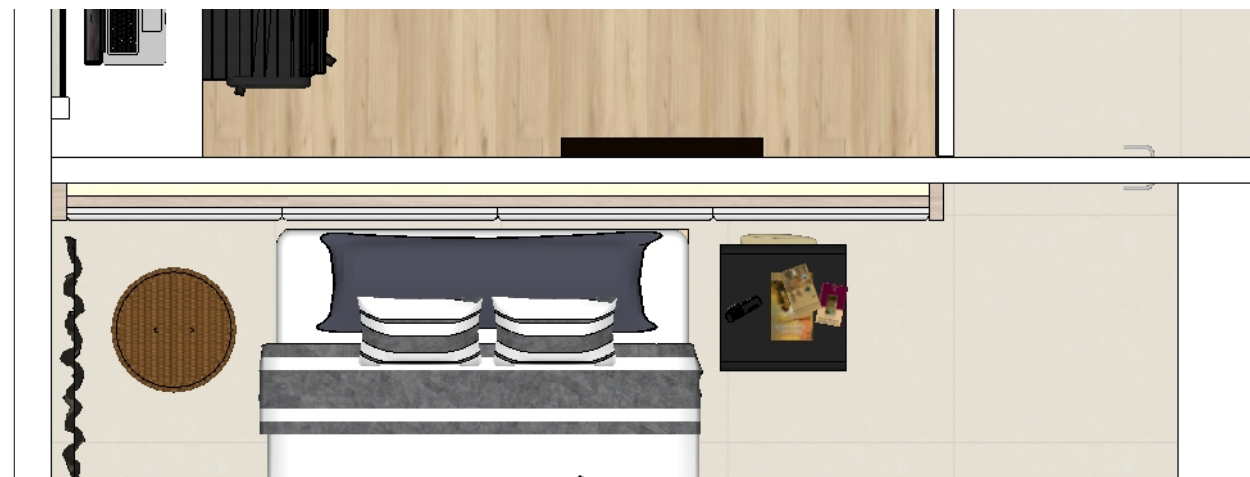

詳圖D: 床頭施工大樣 比例: 1/5

案名: 理性與感性 郭公館

案號: 2017-06-001

圖名: **C4立面圖**

說明:

- (一) 質輕、耐衝擊、亮麗、耐蝕、防水、耐化學品浸蝕且可重複使用。
- (二) 不受溼度水氣影響、無蟲害、材質優越可保存長久。
- (三) 表面光滑、不褪色、易清洗、並具有耐寒、耐候、絕緣性佳等優點。
- (四) 比重輕、施工容易、省時、省力、隔音效果佳。
- (五) 南亞一般發泡板符合RoHS、REACH與UL 94V-0。

修改:

主管簽名: 許鶴耀

設計師簽名:

業主簽名:

比例: 1/30

備註:

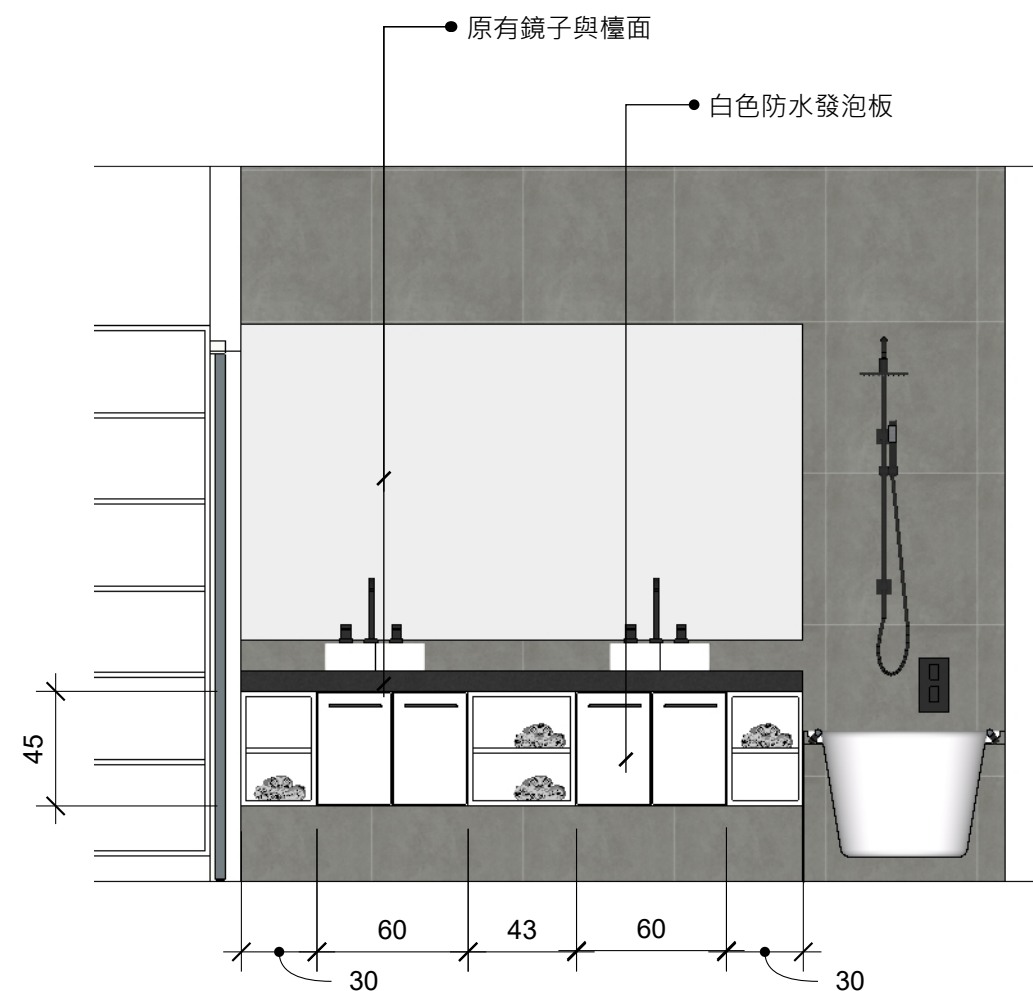
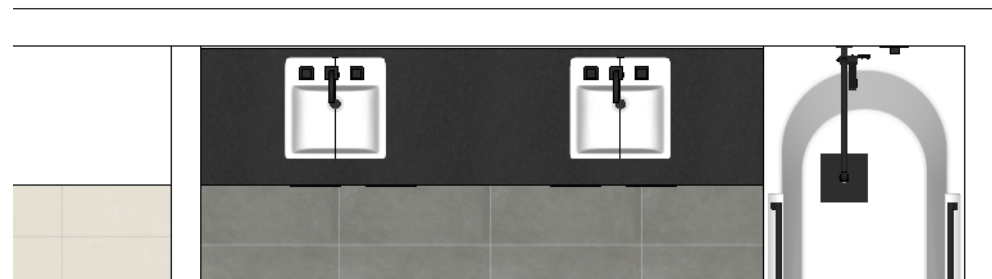

案名: 理性與感性 郭公館

案號: 2017-06-001

圖名: C5C6立面圖

說明:

修改:

主管簽名: 許鶴耀

設計師簽名:

業主簽名:

比例:

備註:

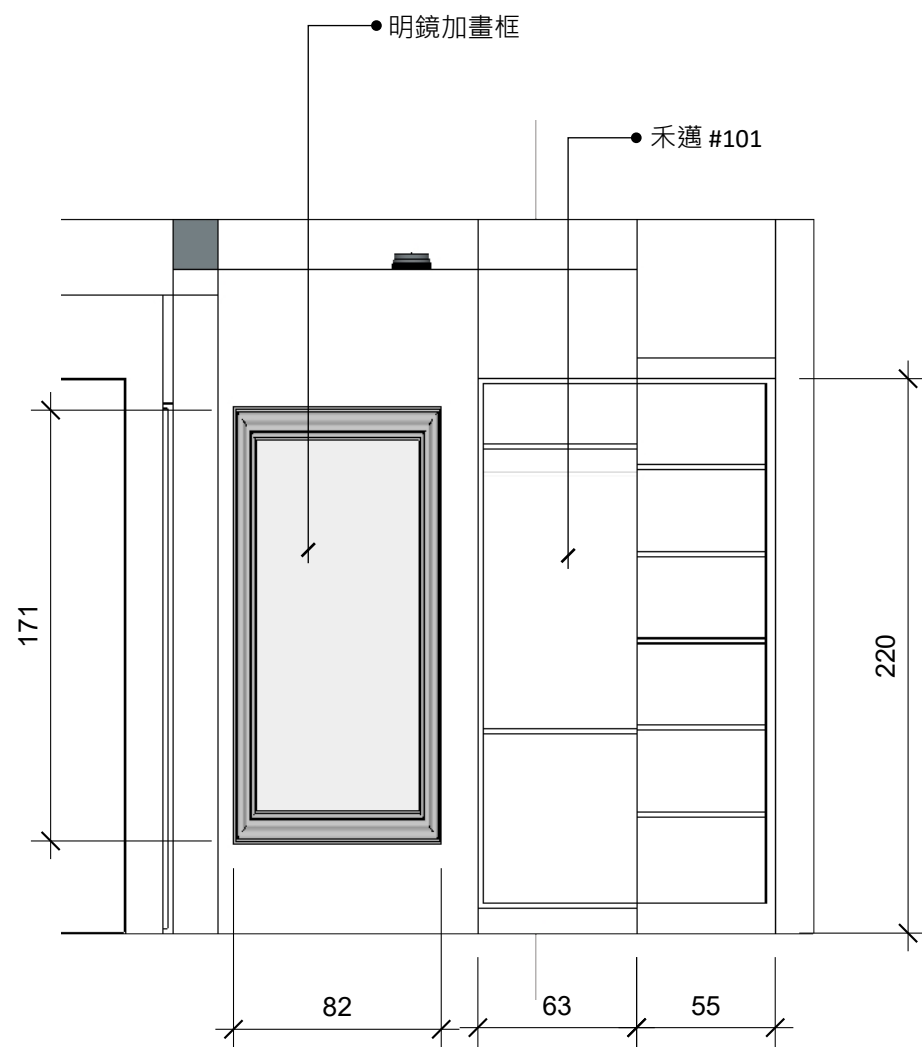
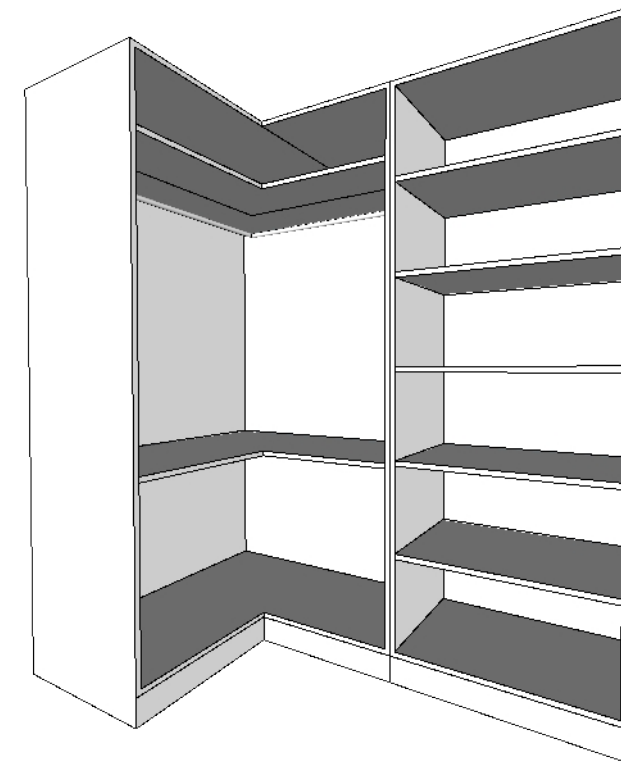
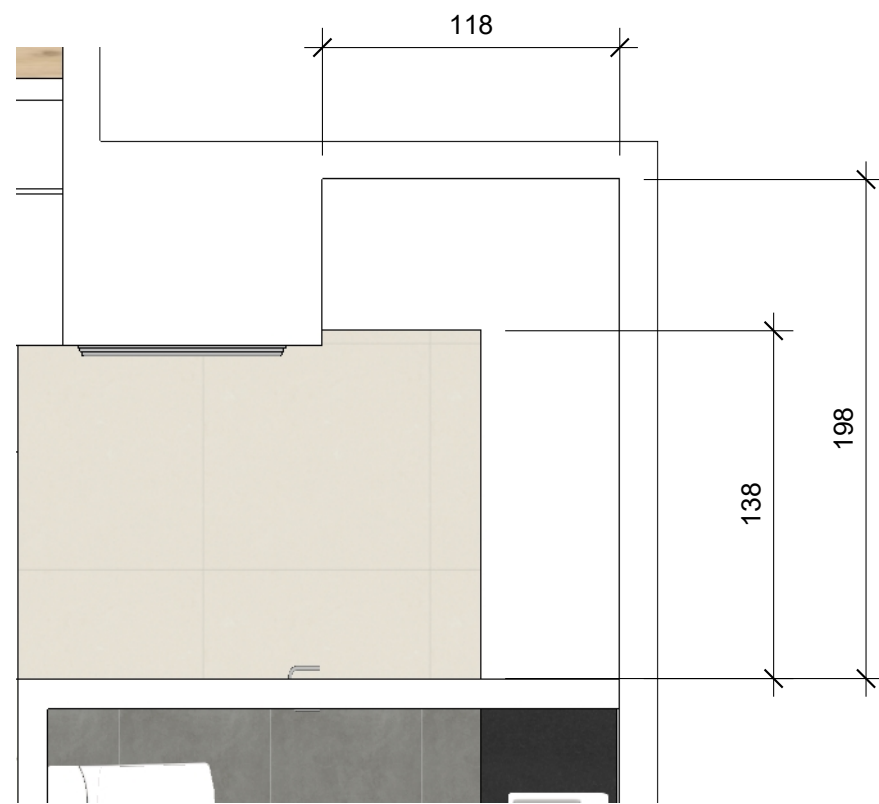

C6立面圖

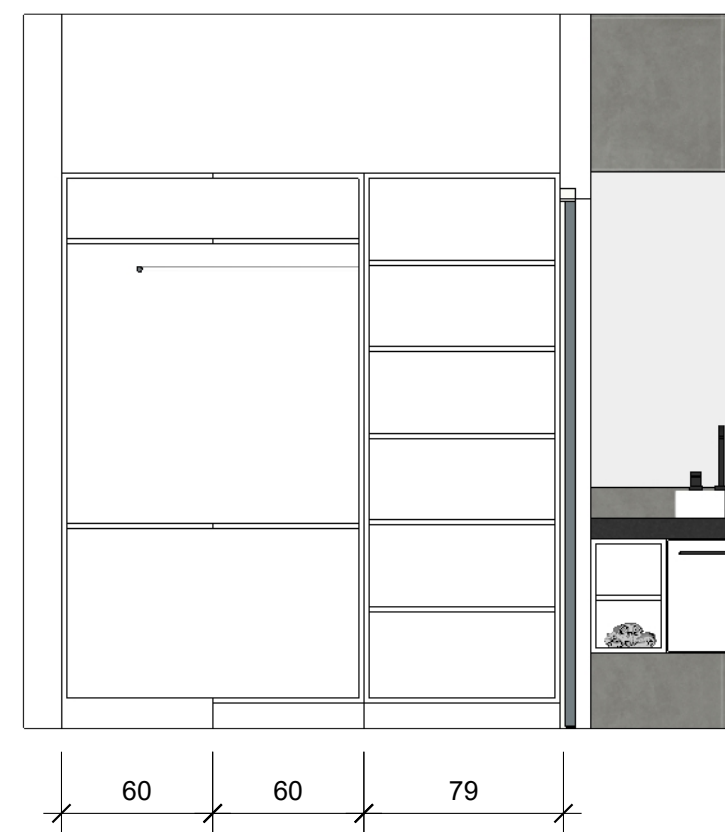

C5立面圖

案名: 理性與感性 郭公館

案號: 2017-06-001

圖名: **D1立面圖**

說明:

修改:

主管簽名: 許鶴耀

設計師簽名:

業主簽名:

比例: 1/30

備註:

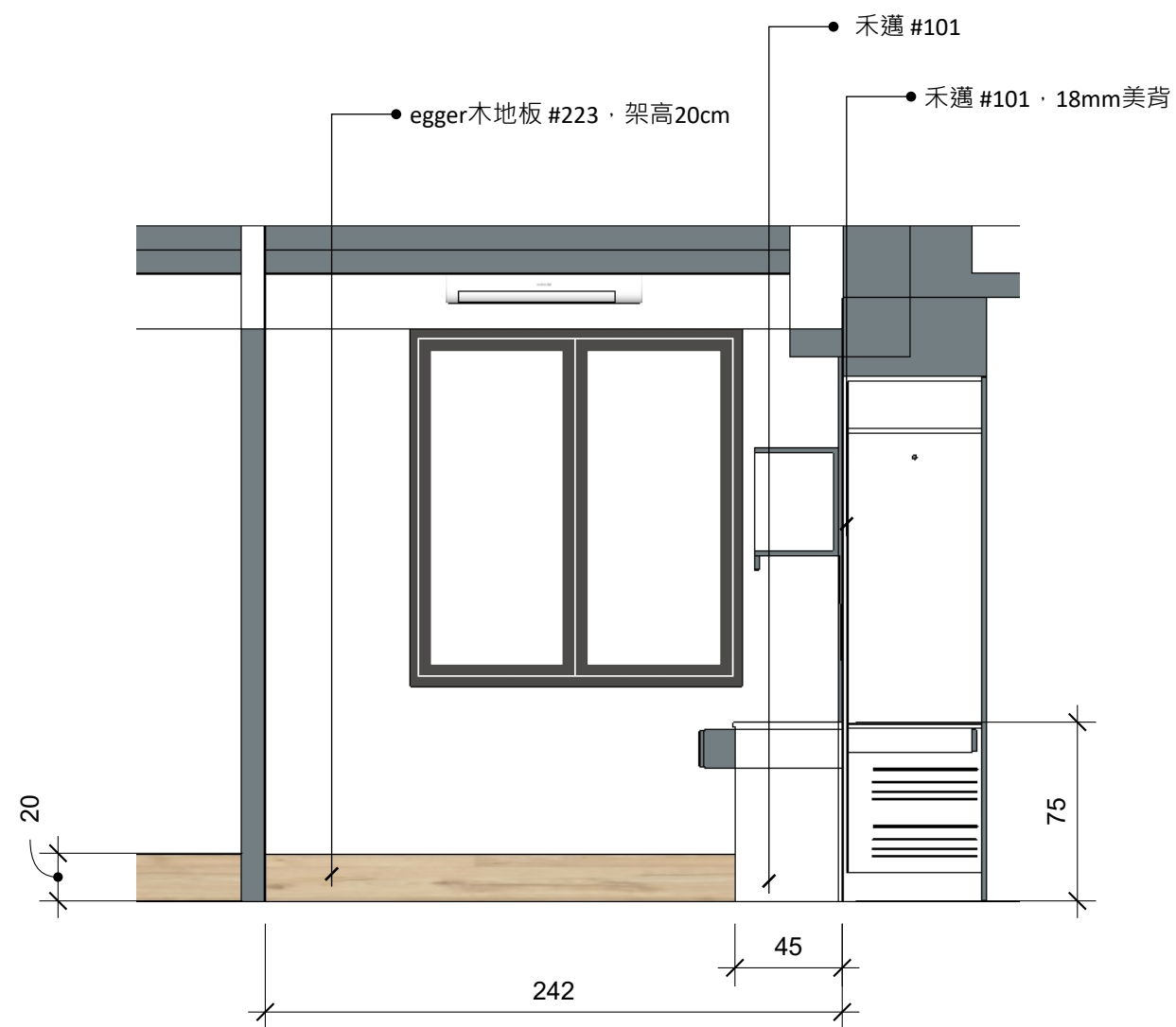

案名: 理性與感性 郭公館

案號: 2017-06-001

圖名: **D2立面圖**

說明:

修改:

主管簽名: 許鶴耀

設計師簽名:

業主簽名:

比例: 1/30

備註:

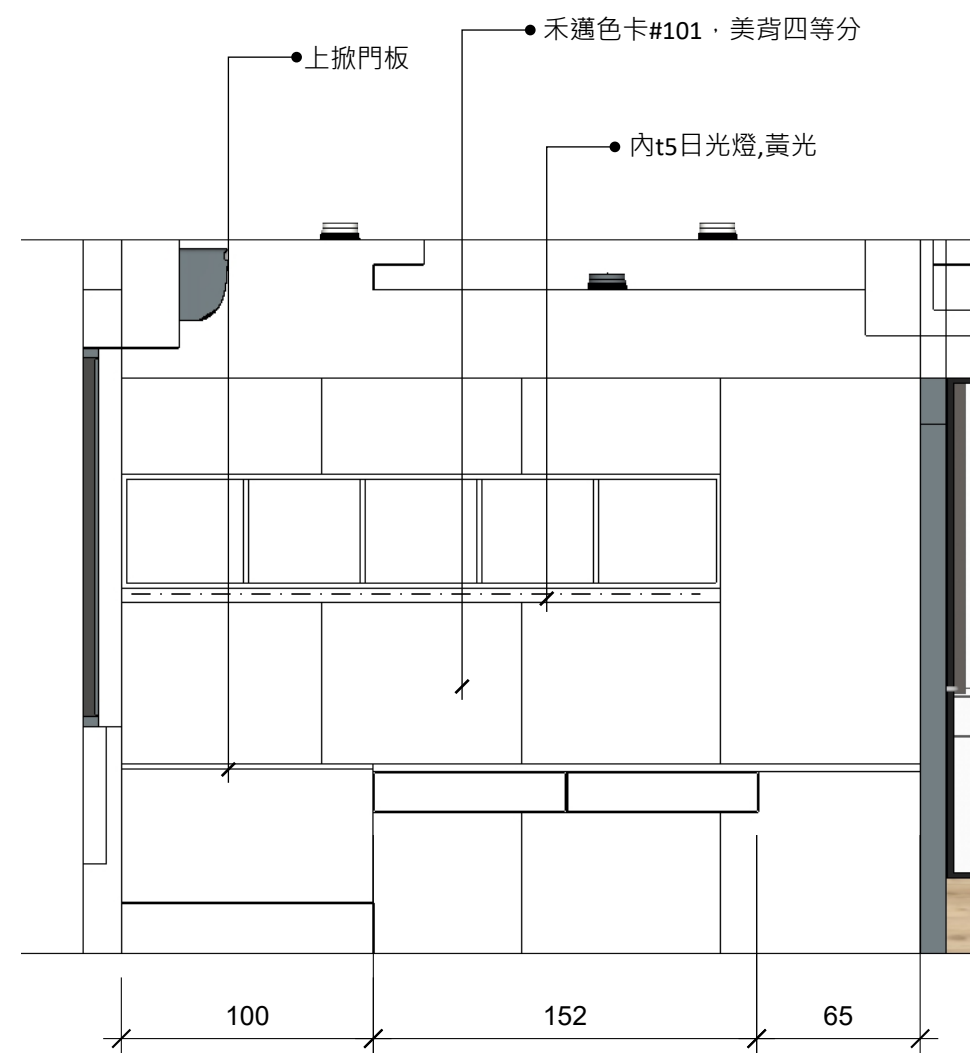

案名: 理性與感性 郭公館

案號: 2017-06-001

圖名: **D3立面圖**

說明:

修改:

主管簽名: 許鶴耀

設計師簽名:

業主簽名:

比例: 1/30

備註:

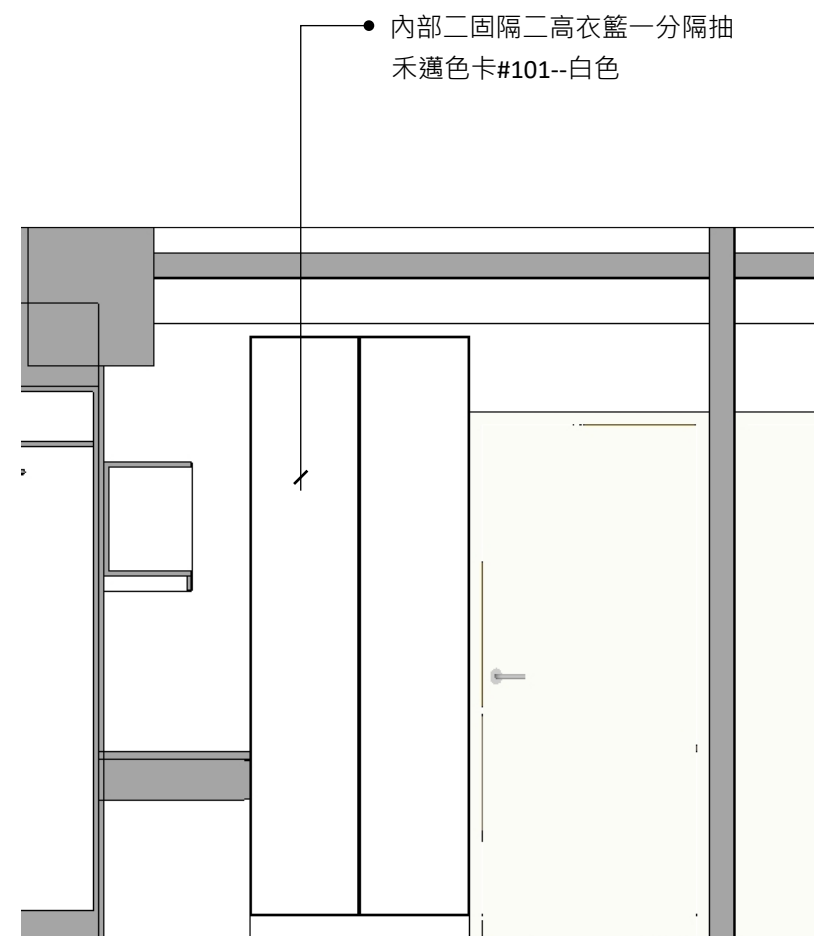
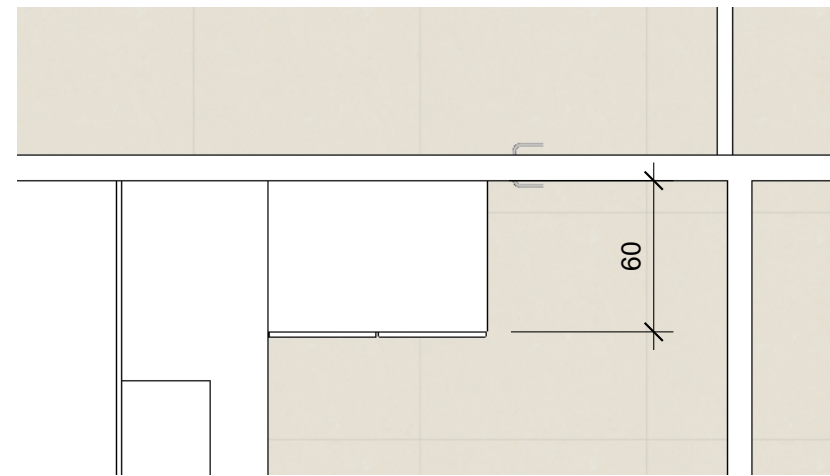

案名: 理性與感性 郭公館

案號: 2017-06-001

圖名: E1立面圖

說明:

修改:

主管簽名: 許鶴耀

設計師簽名:

業主簽名:

比例: 1/30

備註:

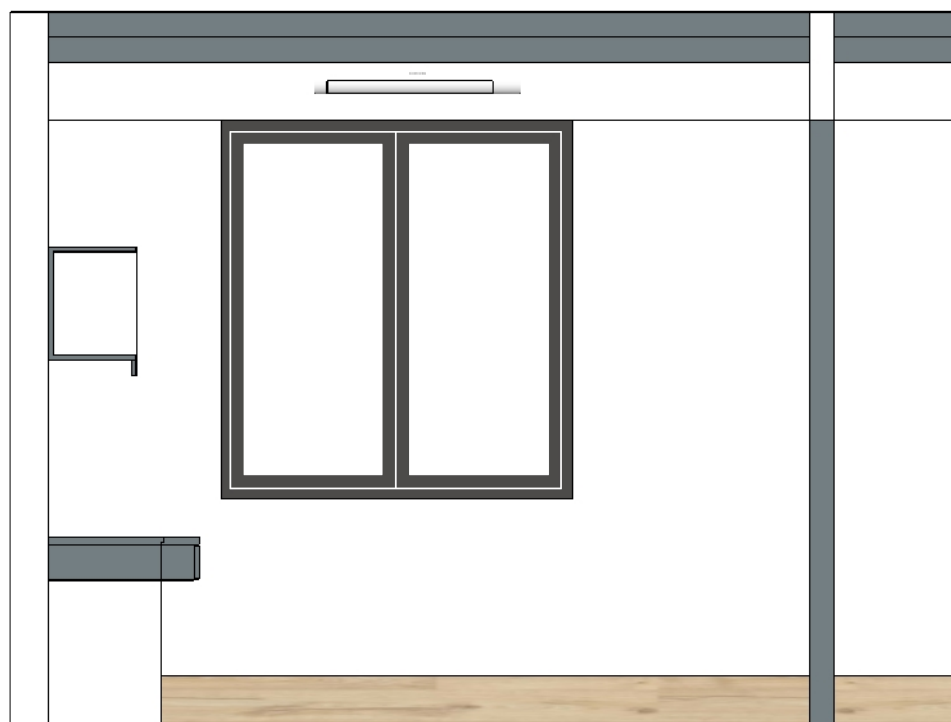

案名: 理性與感性 郭公館

案號: 2017-06-001

圖名: **E2立面圖**

說明:

修改:

主管簽名: 許鶴耀

設計師簽名:

業主簽名:

比例: 1/30

備註:

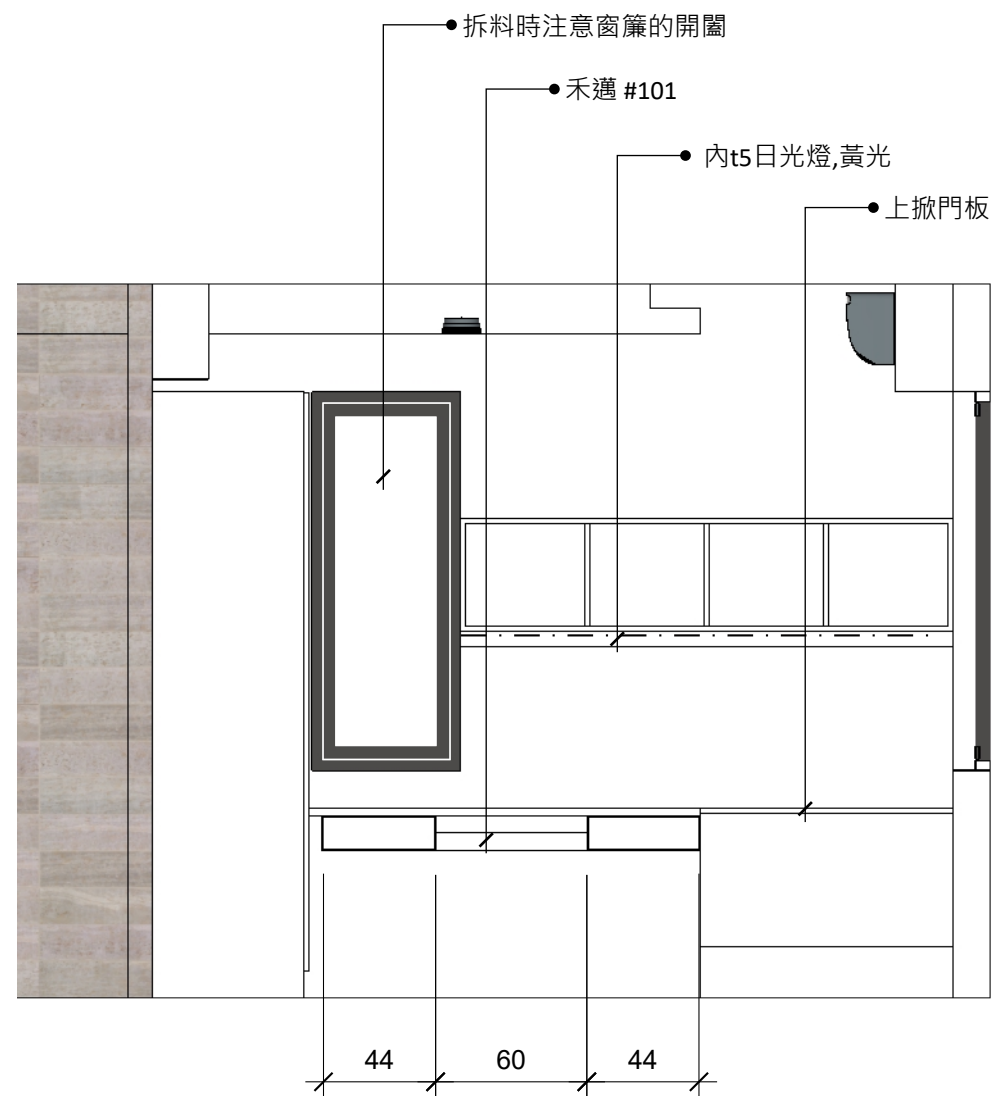
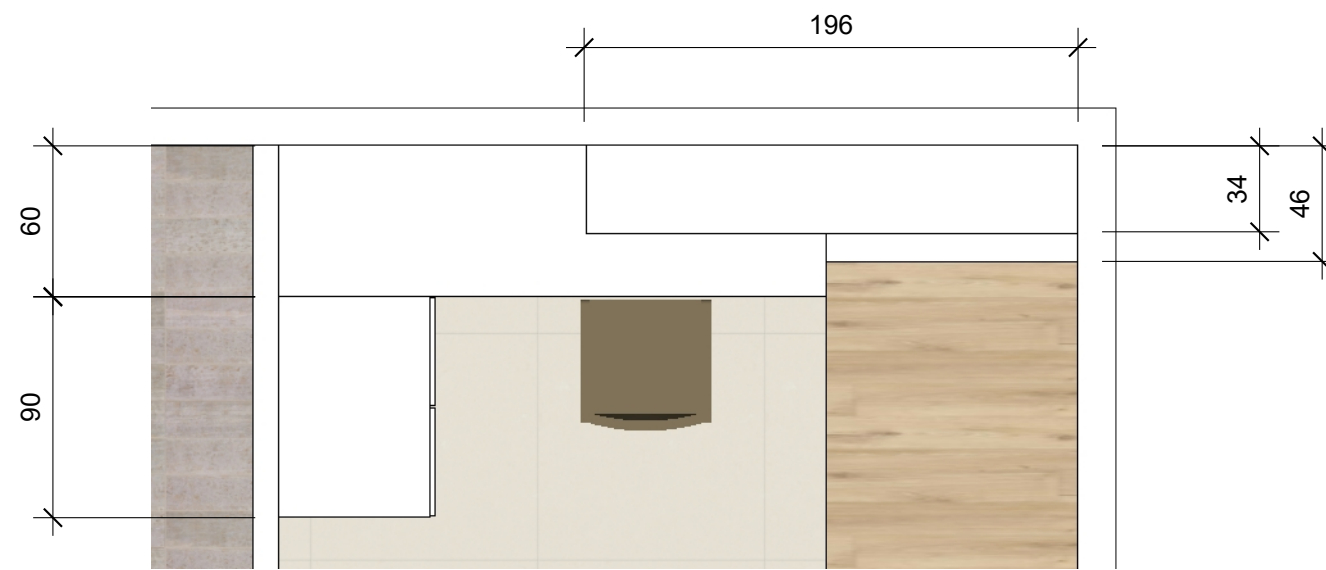

案名: 理性與感性 郭公館

案號: 2017-06-001

圖名: **E3立面圖**

說明:

修改:

主管簽名: 許鶴耀

設計師簽名:

業主簽名:

比例: 1/30

備註:

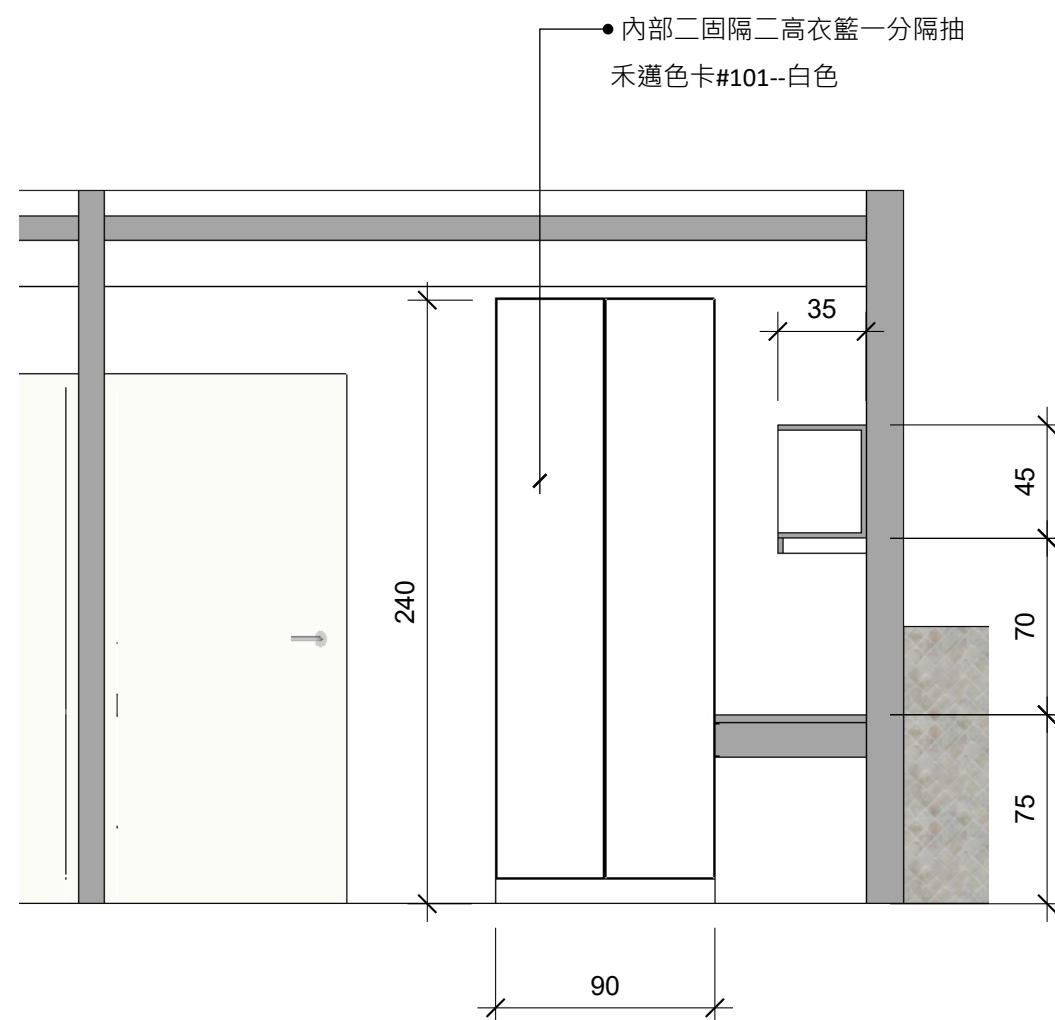

案名: 理性與感性 郭公館

案號: 2017-06-001

圖名: **F1立面圖**

說明:

修改:

主管簽名: 許鶴耀

設計師簽名:

業主簽名:

比例:

備註:



案名: 理性與感性 郭公館

案號: 2017-06-001

圖名: **F2立面圖**

說明:

修改:

主管簽名: 許鶴耀

設計師簽名:

業主簽名:

比例: 1/30

備註:

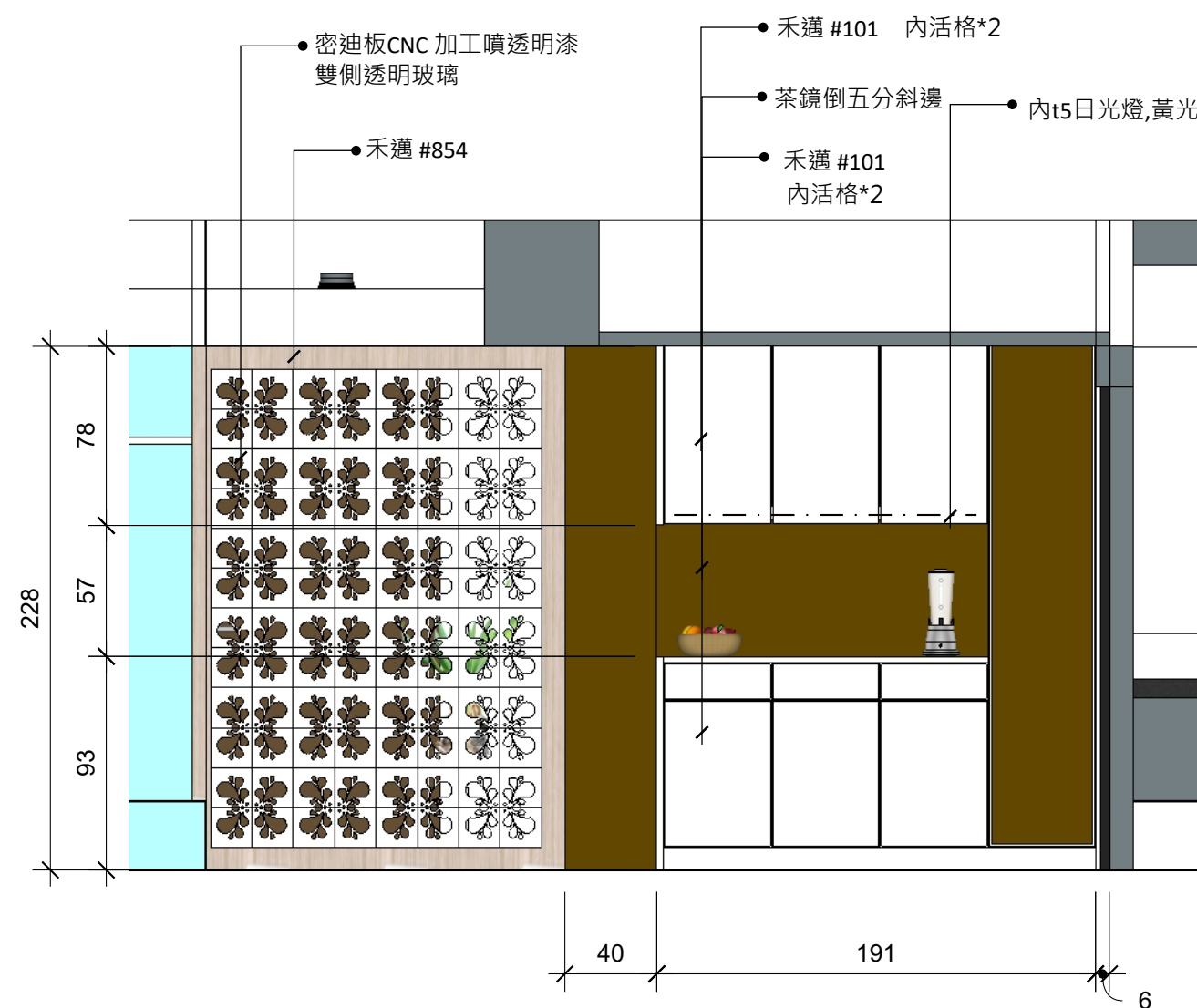
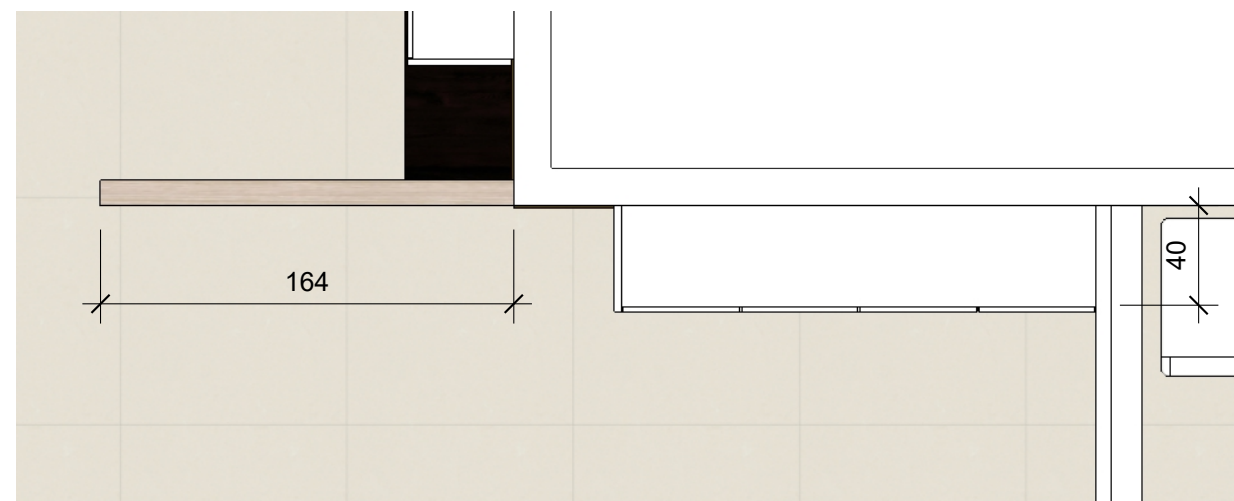

案名: 理性與感性 郭公館

案號: 2017-06-001

圖名: **F3立面圖**

說明:

修改:

主管簽名: 許鶴耀

設計師簽名:

業主簽名:

比例: 1/30

備註:

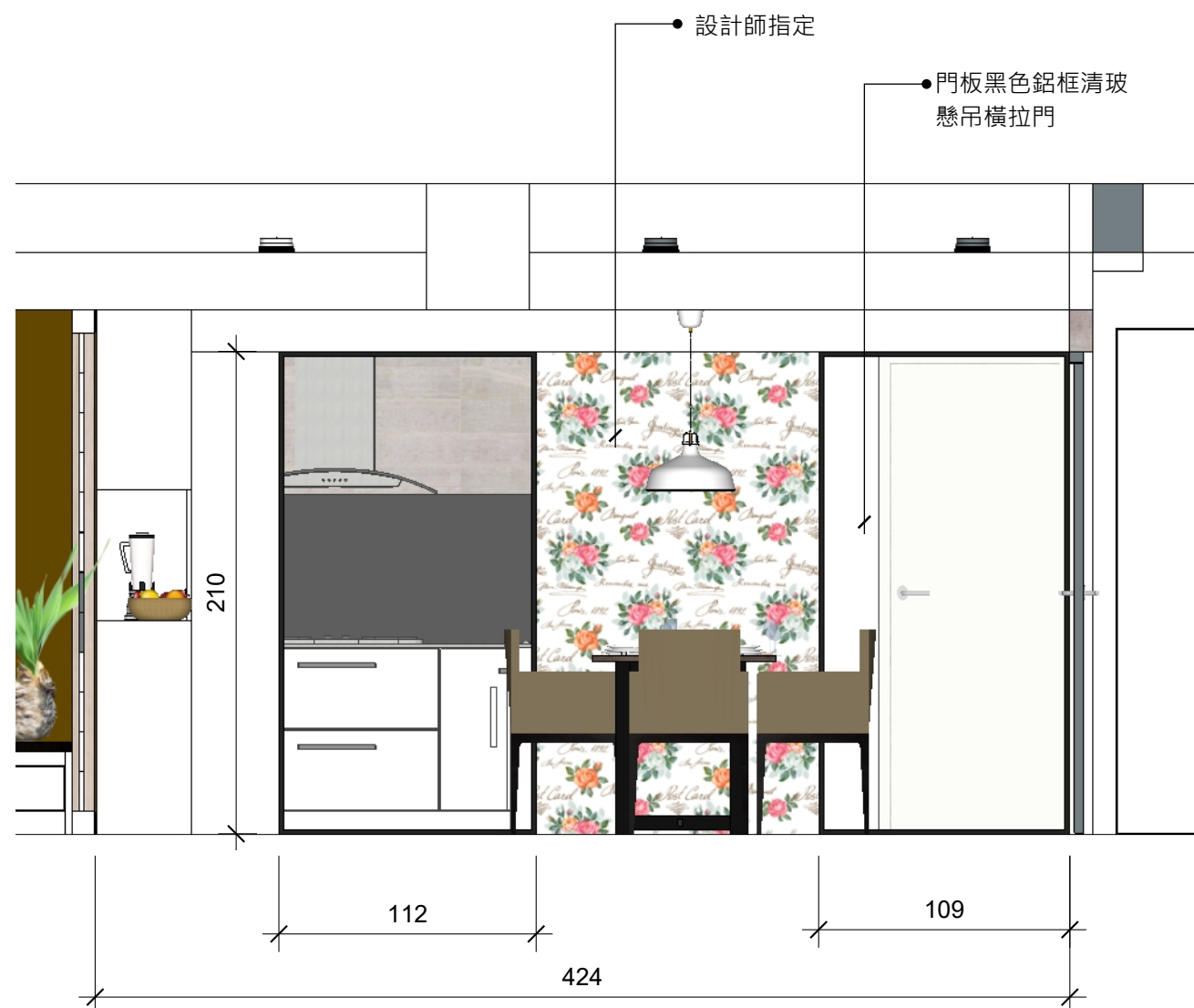
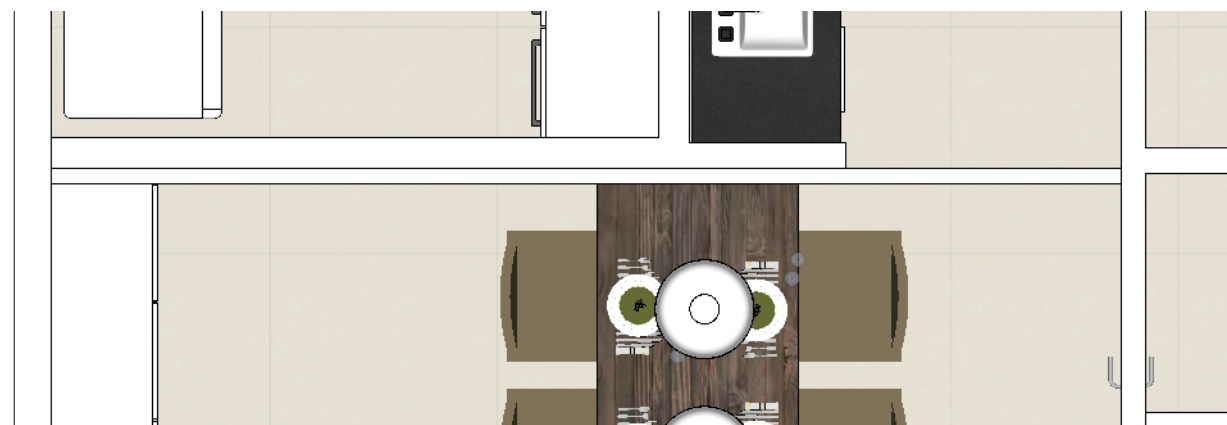

案名: 理性與感性 郭公館

案號: 2017-06-001

圖名: **F4立面圖**

說明:

修改:

主管簽名: 許鶴耀

設計師簽名:

業主簽名:

比例: 1/20

備註:

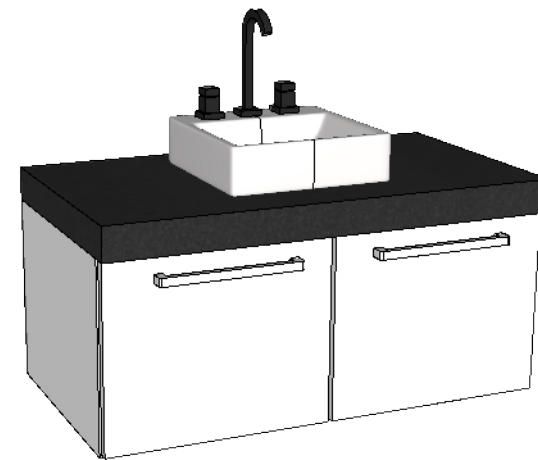
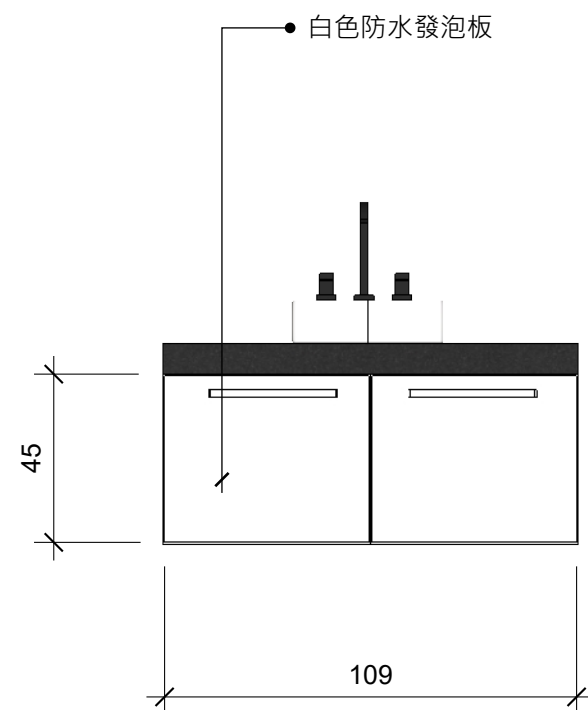
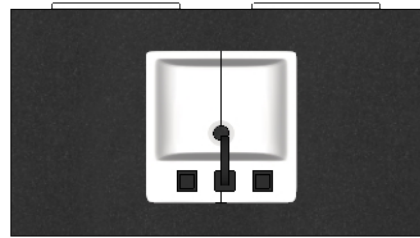

案名: 理性與感性 郭公館

案號: 2017-06-001

圖名: **G1G2立面圖**

說明:

1. 3機由客戶自行購買，本公司代為組裝，另收組裝費用。
2. 安裝而衍生之水電費用，待水電另行估價。
3. 瓦斯的種類須確定。
4. 不鏽鋼檯面因無法現場施作，須注意搬運問題。

修改:

主管簽名: 許鶴耀

設計師簽名:

業主簽名:

比例: 1/30

備註:

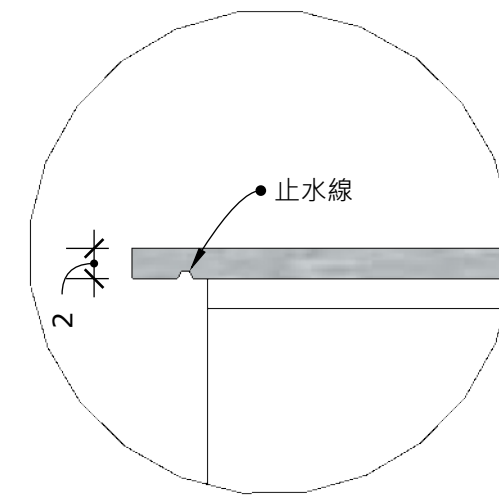
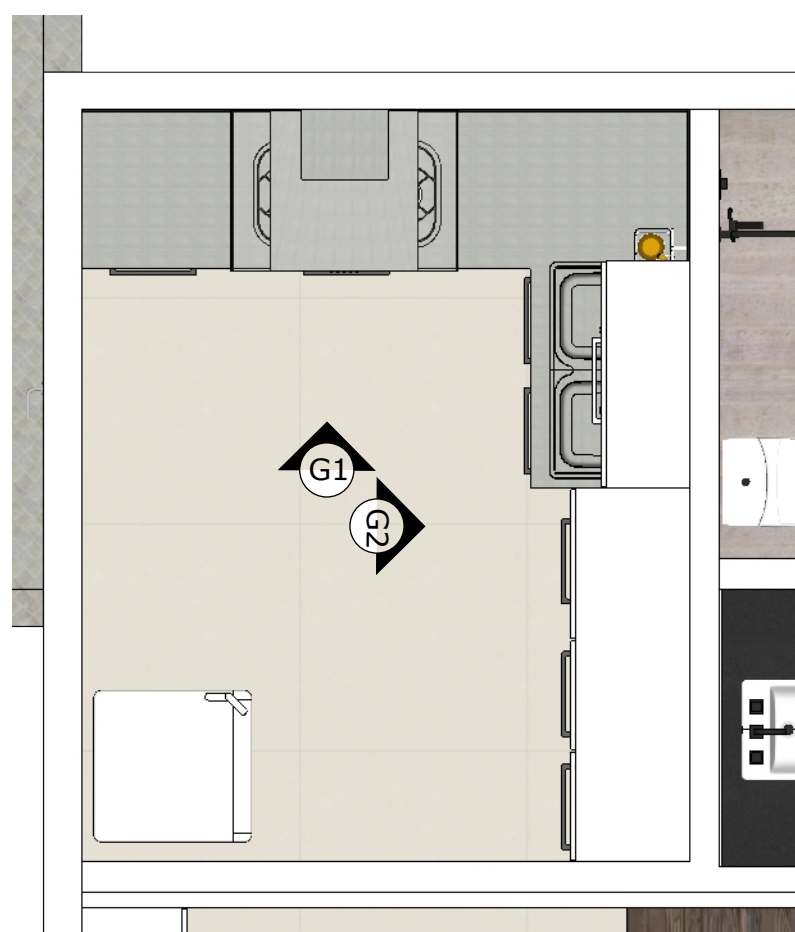

詳圖E: 不鏽鋼檯面施工大樣 比例: 1/5

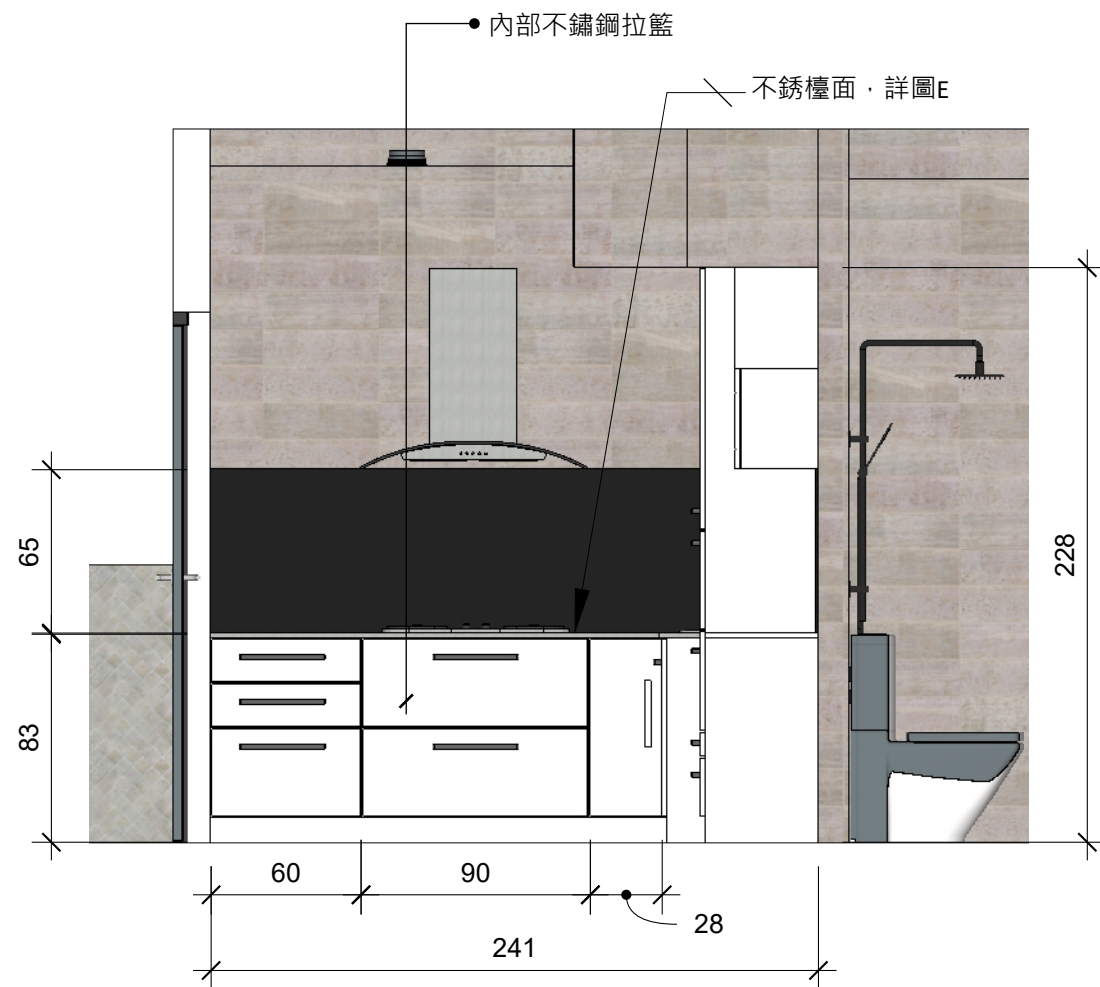

G1立面圖

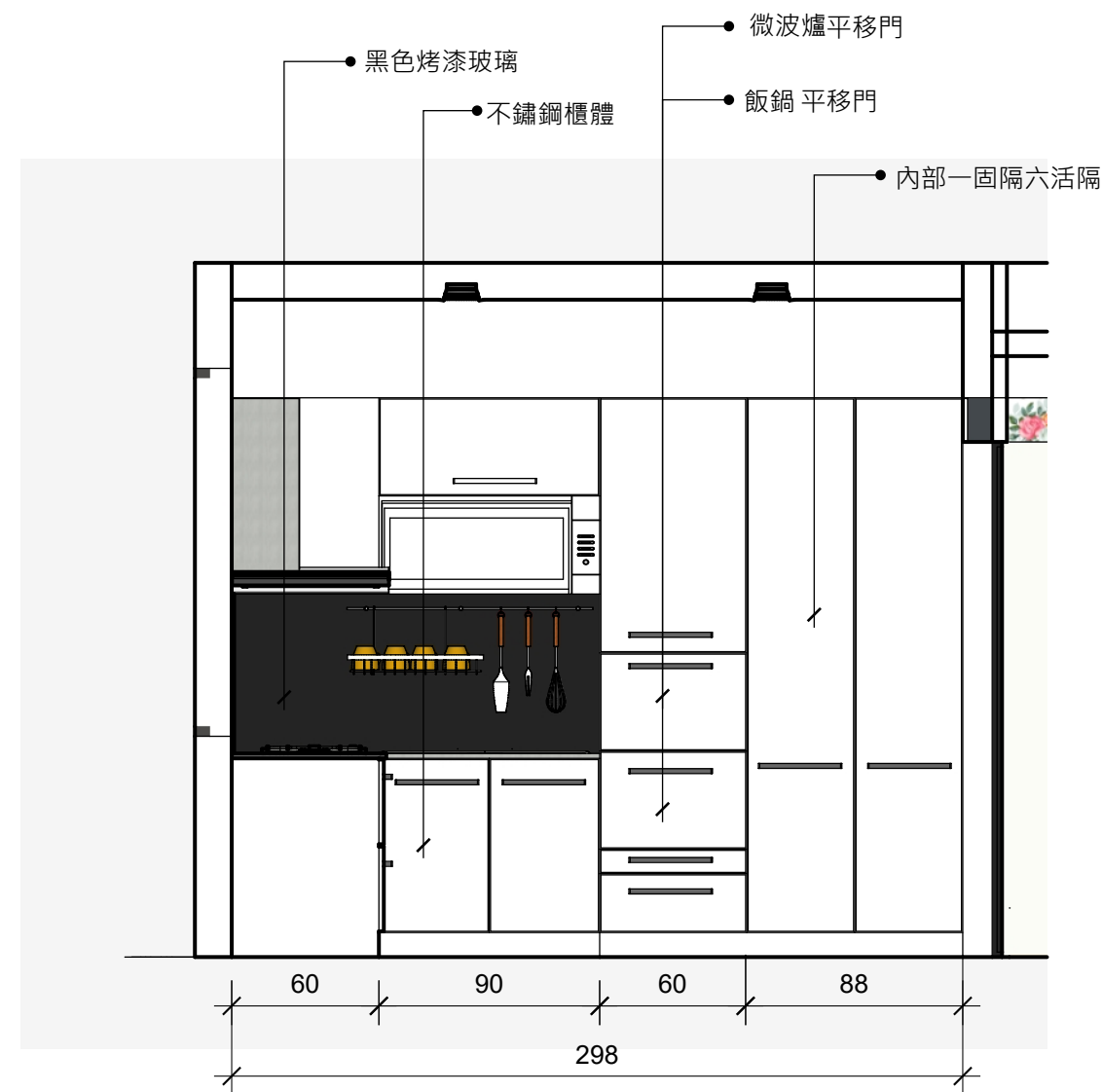

G2立面圖